

MORE FROM WOOD.

E EGGER

Instruções de instalação
para pavimentos Laminados Egger
com sistema de instalação **CLIC it!**



CLIC it!



1. Inspeção obrigatória antes da instalação

A produção dos pavimentos Laminados EGGER segue passos operacionais muito rigorosos em fábricas de topo de gama. São realizadas regularmente inspeções rigorosas de controlo da qualidade o processo de fabrico e no fim do mesmo. Apesar das verificações de qualidade, no entanto, ocasionalmente poderão ocorrer danos em réguas individuais, por exemplo durante o transporte.

Em conformidade, as réguas de pavimento devem ser inspeccionadas antes e durante a instalação para detetar possíveis defeitos. As réguas de pavimento danificadas ou as que variam da norma não devem ser instaladas, mas devolvidas ao fornecedor para serem substituídas.

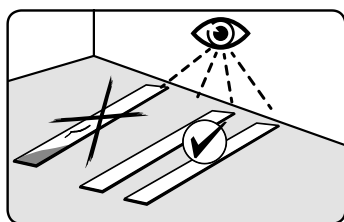

2. Sub-base

2.1 Regra geral:

- A sub-base preparada para a instalação deve estar seca, limpa, livre de agentes de separação, sem fendas e nivelada, bem como apresentar uma resistência à tração e à compressão em conformidade com as normas DIN 18365 e DIN 18202.
- Em relação ao nivelamento, deve ser respeitada uma elevação de ≤ 2 mm/m do equipamento.
- O contratante do pavimento, no âmbito do requisito de inspeção e de dever de diligência, deve certificar-se, antes de proceder à instalação do pavimento, de que a sub-base apresenta a adequação exigida para a instalação, devendo comunicar quaisquer “preocupações” por escrito se a sub-base não for adequada para a instalação, ou seja, se existirem defeitos e/ou houver o risco de danos no pavimento superior devido à respetiva construção.

Ao avaliar a adequação dos pavimentos Laminados EGGER para a instalação, deve ser dada especial atenção aos pontos abaixo. No caso de incumprimento, todas as reivindicações de garantia serão anuladas.

Inspeções do nível de humidade da sub-base

Devem ser realizadas inspeções da humidade da sub-base para determinar se esta está suficientemente seca.

A adequação para instalação é determinada medindo o teor de água em % de CM. Ao realizar inspeções com o dispositivo CM (método CM), os seguintes valores limites não devem ser excedidos:

	Betonilha de betão	Betonilha de sulfato de cálcio
sem aquecimento do pavimento	$\leq 2,0$ % de CM	$\leq 0,5$ % de CM
com aquecimento do pavimento (mestra aquecida)	$\leq 1,8$ % de CM	$\leq 0,3$ % de CM

Estes valores aplicam-se a betonilhas sem aditivos. Se forem utilizados aditivos, e no caso do betonilha de secagem rápida, aplicam-se as medições e os limites especificados pelo respetivo fabricante.

Em alguns países / regiões, a adequação para instalação é determinada medindo a humidade relativa correspondente, conforme descrito abaixo.

- Medição KRL: valor limite ≤ 75 % HR para betonilha não aquecida ≤ 65 % e RH para betonilha aquecida
- BS 5325: valor limite ≤ 75 % HR (medição à superfície, Reino Unido)
- NT Built 439: valor limite ≤ 85 % HR (Escandinávia)
- ASTM F2170: valor limite ≤ 80 % HR (amostra SITU, América do Norte)

Sub-bases

Inspecções da uniformidade da sub-base

As inspecções da uniformidade baseiam-se em normas comuns e são realizadas colocando um nível / régua nos pontos altos da superfície e determinando o calibre no local mais profundo relativamente às superfícies de carga (intervalos de pontos de medição). É permitido um desvio vertical máximo de 2 mm a intervalos de 100 cm dos pontos de medição. Os desvios superiores devem ser nivelados através de medidas adequadas (por exemplo, com compostos autoniveladores).

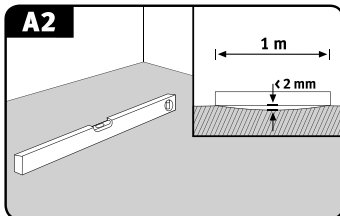

Inspecções da resistência / capacidade de carga da sub-base

A sub-base deve ser uma camada estanque e autossustentável.

Inspecções da limpeza da sub-base

A sub-base deve ser mantida limpa e encontrar-se permanentemente num estado de superfície aspirada.

Inspecções das condições atmosféricas

As condições seguintes devem estar reunidas antes, durante e após a instalação:

- Uma temperatura ambiente de pelo menos 18 °C;
- Uma temperatura da superfície do pavimento de pelo menos 15 °C;
- Teor de humidade relativa ao ar entre 40 % e 70 %.

2.2 Sub-bases adequadas

Todas as sub-bases são consideradas adequadas para a instalação flutuante dos pavimentos Laminados EGGER se forem consideradas adequadas para a instalação de acordo com os requisitos supracitados. Aquelas incluem em particular:

- Todos os tipos de betonilha, incluindo betonilha aquecida a água quente;
- Estruturas OSB e réguas de partículas;
- Réguas de fibras de madeira;
- Revestimentos de piso existentes, como PVC, linóleo, lajes de pedra natural e mosaicos cerâmicos.

Betonilhas com pisos radiantes a água quente (betonilhas aquecidas)

Ao preparar uma estrutura de piso radiante, todos os envolvidos (construtor, arquiteto, planeador de aquecimento especializado, engenheiro de aquecimento, instalador, fabricante do revestimento de pavimento) devem trabalhar em conjunto de forma coordenada. Todos os pavimentos de superfície aquecida requerem o planeamento e a coordenação adequados do sistema de aquecimento e da betonilha, para garantir o máximo desempenho a longo prazo, sem a ocorrência de quaisquer danos. Juntamente com as inspecções habituais da sub-base de instalação, deve ser inspecionada a função de aquecimento / refrigeração da sub-base (aquecimento / refrigeração funcionais). Este comprovativo de que a construção da betonilha é aquecida e refrigerada devidamente deve ser fornecido e documentado em cada estação por meio de um protocolo de aquecimento e refrigeração.

Ao aquecer a carga e a camada de distribuição de calor, é feita uma distinção entre o aquecimento funcional e o aquecimento para cura do piso.

- O aquecimento funcional é o comprovativo do engenheiro de aquecimento de que foi construída uma estrutura e é utilizado para rever a funcionalidade de estruturas com pavimento aquecido.
- O aquecimento para cura do piso corresponde à expulsão da humidade residual na betonilha, até ser alcançada a adequabilidade da instalação.

Sub-bases

Atenção:

- O aquecimento funcional não garante que a betonilha tenha alcançado a humidade residual necessária para adequabilidade da instalação. Por conseguinte, em regra, é necessário o aquecimento para cura do piso.
- O pavimento Laminado EGGER é geralmente instalado como piso “flutuante”. Ao instalar pavimento flutuante sobre betonilha aquecida, deve ser dada atenção aos valores de condutividade térmica do pavimento Laminado e da base isolante. O total dos valores de condutividade térmica para todos os componentes deve ser $\leq 0,15 \text{ m}^2 \text{ K/W}$. Ao utilizar bases isolantes que não pertençam à gama de acessórios EGGER, é rejeitada qualquer garantia no que diz respeito à conformidade com a máxima condutividade térmica permitida efetiva da estrutura global para uma instalação flutuante sobre betonilhas aquecidas.
- A temperatura da superfície da estrutura de pavimento aquecido não pode exceder $28 \text{ }^\circ\text{C}$ e deve ser evitado um aquecimento demasiado rápido.
- Não é permitida a instalação sobre sistemas de aquecimento da superfície com função de acumulação noturna.

Sub-bases com um grau limitado de adequação

Os sistemas de superfícies elétricas / aquecimento por filme metálico e os revestimentos de pavimentos elásticos antigos (PVC, vinil almofadado e linóleo) são considerados como sub-bases com um grau limitado de adequação.

O pavimento Laminado EGGER apenas pode ser assente em sistemas de superfícies elétricas / aquecimento por filme metálico que:

- Estejam equipados com sensores e controlos de temperatura;
- Tenham sido concebidos há relativamente pouco tempo (a partir de 2005) e tenham obtido a aprovação técnica do fabricante de aquecimento para pavimentos laminados;
- Não sejam aquecedores de acumulação noturna.

A instalação dos pavimentos Laminados EGGER num piso com PVC, vinil almofadado e linóleo apenas é permitida se os mesmos estiverem colados firmemente, se não houver separações e / ou folgas e se não existir aquecimento da superfície.

Sub-bases inadequadas

O pavimento Laminado EGGER nunca pode ser instalado sobre revestimentos de pavimentos têxteis. Os revestimentos de pavimentos têxteis e as alcatifas não são adequados como sub-bases por motivos de resistência e higiene, pelo que devem ser removidos.

No caso de incumprimento, todas as reivindicações de garantia serão anuladas.

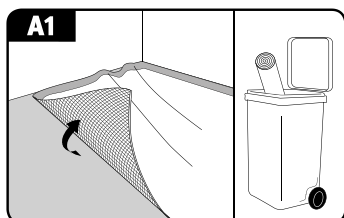

Sub-bases minerais

Para a instalação flutuante de pavimentos laminados EGGER sobre sub-bases minerais (betonilhas, betonilhas aquecidas, mosaicos, etc.), deve ser sempre instalada uma película de proteção de humidade com um valor SD de $\geq 75 \text{ m}$ como barreira ao vapor sobre toda a superfície e em forma de calha de escoamento. Quando instalada profissionalmente, a película de proteção contra humidade deve sobrepor-se 5 a 20 cm nas áreas de união, consoante a versão. De forma a melhorar o isolamento do ruído de impactos, recomenda-se a colocação de uma base de isolamento específica do sistema por cima. Ao utilizar o EGGER Silenzio Duo ou uma base de isolamento 2-em-1 comparável com proteção contra humidade integrada, não é necessária uma película de proteção contra humidade separada.

Estrutura do pavimento:

1. Sub-base mineral
2. Materiais da base (película de proteção contra humidade (barreira ao vapor) e base de isolamento do ruído de impactos)
Opção A: EGGER Silenzio Duo
Opção B: EGGER Aqua+ Aluflex e EGGER Silenzio Easy
3. Pavimento Laminado EGGER

Sub-bases

Atenção:

No caso dos pavimentos Laminados EGGER com base Silenzio na parte posterior, não é possível instalar nenhuma base adicional de isolamento do ruído de impactos.

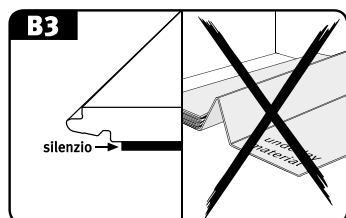

Sub-bases de madeira (OSB, réguas de partículas e réguas de fibras de madeira, réguas de pavimento em madeira real)

As eventuais réguas de pavimento soltas ou réguas de outros tipos devem ser devidamente aparafusadas. As réguas de pavimentos Laminados devem ser instaladas em ângulos retos em relação à direção longitudinal das réguas de pavimento de madeira.

A fim de melhorar o isolamento do ruído de impactos, deve ser instalada uma base de isolamento específica do sistema por baixo do pavimento Laminado. O pavimento Laminado EGGER com base Silenzio na parte posterior é assente diretamente sobre réguas de pavimentos à base de madeira ou réguas de pavimentos de madeira.

Estrutura do pavimento:

1. Sub-base à base de madeira
2. Base de isolamento do ruído de impactos, como a EGGER Silenzio Easy
3. Pavimento Laminado EGGER

Sub-base

- Nas sub-bases deve ser instalada uma película de proteção contra humidade com um valor SD de ≥ 75 sobre toda a área em forma de calha de escoamento. Uma exceção é a utilização da EGGER Silenzio Duo ou de uma base de isolamento 2-em-1 comparável com proteção contra humidade integrada. Neste caso, não é necessário película de proteção contra humidade separada.
- Não coloque película de proteção contra humidade em sub-bases de madeira.
- Deve ser utilizada uma base EGGER Silenzio específica do sistema com os pavimentos Laminados EGGER. Estão disponíveis telas de bases alternativas em www.egger.com.
- A exceção a este caso é quando se utiliza os pavimentos Laminados EGGER com uma tela de base laminada Silenzio na parte posterior. Neste caso, não deve ser utilizada nenhuma outra base de isolamento do ruído de impactos.

Áreas, locais e / ou condições molhadas / húmidas

O pavimento Laminado EGGER não é adequado para a instalação em áreas, locais e / ou condições molhadas e húmidas, como casas de banho, chuveiros, saunas ou ao ar livre. No caso de incumprimento, todas as reivindicações de garantia serão anuladas.

As coleções de pavimentos Laminados Aqua+ são a única exceção. O pavimento Laminado EGGER Aqua+ também pode ser instalado em casas de banho com uma utilização doméstica normal com banheira ou base de chuveiro, em que a superfície do pavimento apenas é exposta de forma temporária e breve a salpicos de água. Isto exclui utilizações com sumidouros de pavimentos e aplicações como base de ducha. Aquelas incluem as casas de banho particulares, mas também casas de banho de hotel que apenas são utilizadas de manhã e à noite, ou cozinhas, corredores, áreas de entradas e apartamentos em instituições de acolhimento.

3. Antes da instalação

Aclimatizar as réguas

Antes da instalação, as embalagens dos pavimentos devem ser armazenadas na divisão onde será instalado ou numa divisão com as mesmas condições climáticas. Devem ser aclimatados de acordo com as seguintes orientações:

- Embalados;
- Durante um período mínimo de 48 horas;
- Colocados na horizontal a uma distância mínima de 50 cm de todas as paredes;
- A uma temperatura ambiente de pelo menos 18 °C;
- Com uma temperatura de superfície do pavimento de pelo menos 15 °C;
- Com um teor de humidade atmosférica relativo entre 40 % e 70 %.

Ferramentas e equipamento de proteção

- Serra pendular elétrica, serra circular ou serra de corte, cortador de pavimento laminado e x-ato
- Se necessário, berbequim e serra de metal para retificar / cortar perfis de pavimento e rodapés à medida
- Régua dobrável, esquadro e lápis de carpinteiro
- Bloco de batimento, martelo e possivelmente um pé de cabra
- Espaçador

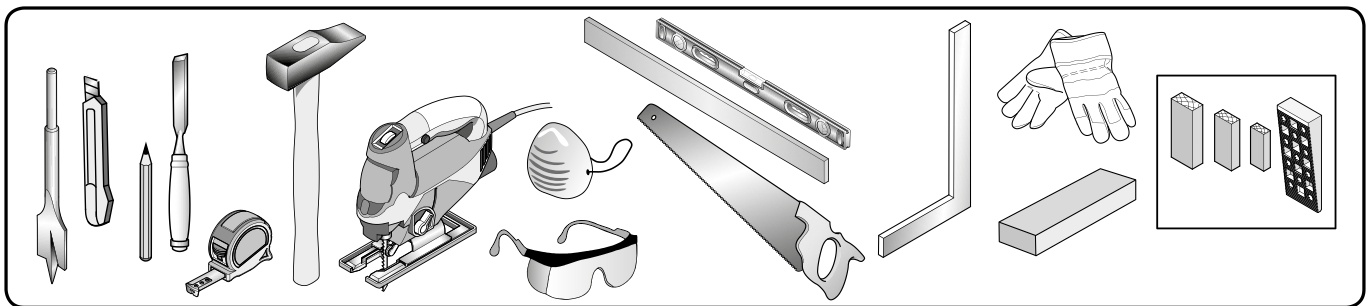

Utilize equipamento de proteção adequado, como óculos de proteção, máscara antipoeira e luvas.

Direção da instalação

Recomenda-se que as réguas do pavimento pavimento Laminado EGGER sejam instaladas paralelamente à fonte principal da luz. No entanto, apenas as sub-bases compostas por réguas de pavimentos de madeira ou parquê / pavimentos de madeira dispostos em aparelho inglês têm requisitos obrigatórios quanto à direção de instalação. Nestes casos, o pavimento deve ser instalado em ângulos retos em relação à direção longitudinal das réguas de pavimentos / parquê.

Cozinhas embutidas / armários embutidos

Não instale o pavimento Laminado EGGER por baixo de unidades de cozinhas ou armários embutidos fixos e / ou pesados (caso contrário, o pavimento passará a estar fixo num dos lados). Recomenda-se a instalação do pavimento Laminado EGGER apenas até à parte posterior da régua de rodapé, para que o pavimento possa ser removido facilmente em qualquer altura.

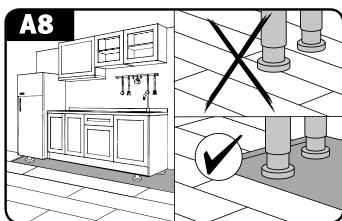

Antes da instalação

Se isto não for possível, estão disponíveis as seguintes alternativas:

A) Desacoplamento:

1. Instale o pavimento Laminado EGGER sobre toda a superfície e monte a unidade de cozinha (armário embutido).
2. Desacople a superfície do pavimento serrando entre os pés do mobiliário e a régua de rodapé.
3. Cubra com perfil de pavimento ou deixe aberto (sem áreas visíveis).

B) Broca craniana:

1. Instale o pavimento sobre toda a superfície.
2. Determine a posição dos pés do mobiliário, marque-os no pavimento laminado e serre-os utilizando uma broca craniana (\varnothing dos pés do mobiliário + 16 mm).
3. Monte a unidade de cozinha / armário embutido.

Planear as primeira e última filas

Antes da instalação, é necessário medir a divisão para determinar se a largura da primeira fila deve ser reduzida. Isto é sempre necessário no caso de a última fila ser matematicamente mais estreita do que 5 cm e / ou para fazer com que as primeira e última filas tenham a mesma largura.

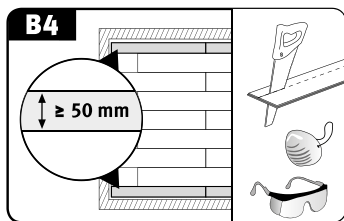

Distância das paredes e folgas de expansão

O pavimento Laminado EGGER – tal como todos os pavimentos à base de madeira – está sujeito a um determinado comportamento de movimento devido à alteração das condições climáticas da divisão. Devido a este comportamento de movimento específico dos materiais, é necessário instalar juntas de canto / parede para todas as estruturas fixas, como paredes, armações de portas, penetrações de tubos, pilares e escadas. Além disso, devem ser instaladas sempre juntas de movimento nas seguintes áreas e tamanhos de superfície:

- Soleiras das portas;
- Vias de passagem;
- Esquinas;
- Divisões com comprimentos e / ou larguras individuais superiores a 10 m.

As distâncias das paredes e as folgas de expansão de dimensão suficiente, com uma largura mínima de 8 a 10 mm, não impedem o movimento da superfície de pavimento instalada.

A fórmula de orientação é a seguinte: Folga de expansão (circunferencial) de 1,5 mm por metro de superfície de pavimento (exemplo: divisão com 10 m de comprimento = distância de 15 mm de ambas as paredes).

As distâncias das paredes e as folgas de expansão são cobertas por régua de rodapé e / ou perfis de pavimento.

Nota: Com a maioria dos tipos de perfis, é necessário encaixar a base (subperfil) para receber o perfil de cobertura antes de instalar o pavimento Laminado.

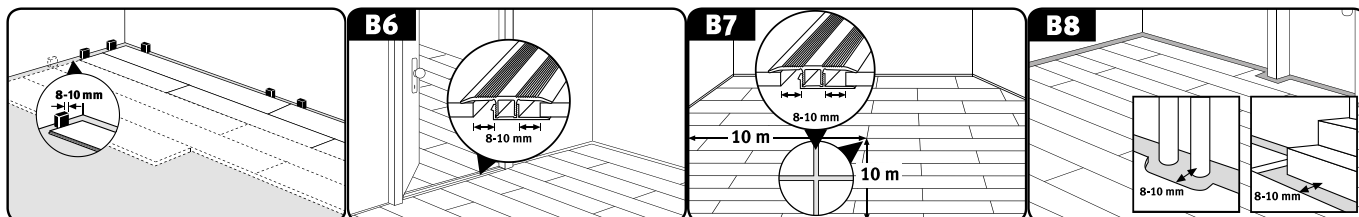

4. Instalação

4.1. Informações básicas

- A instalação deve ser realizada à luz do dia.
- Examine as réguas de pavimento antes e durante a instalação para detetar possíveis defeitos. As réguas de pavimento com danos ou defeitos visíveis não devem ser instaladas.

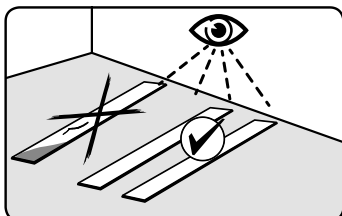

- O pavimento Laminado EGGER é instalado como piso “flutuante”, ou seja, sem fixar (sem colar / aparafusar, etc.) as réguas de pavimentos à sub-base. Com a instalação flutuante, as réguas de pavimento individuais são instaladas utilizando o sistema de fixação CLIC *it!* para unir e assentar as réguas individuais.
- **Nota:** A única exceção são as coleções de pavimentos Laminados Aqua+. Estes pavimentos também podem ser unidos sobre toda a superfície (para mais informações, consulte a secção “Pavimentos Laminados Aqua+”).

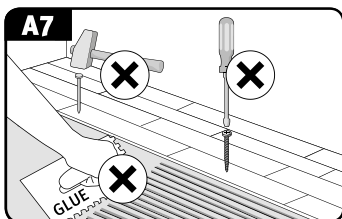

- Certifique-se de que compreende a diferença entre a fêmea e o macho da régua.

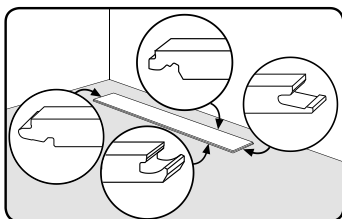

- Comece a instalar num canto do lado esquerdo da divisão, com ambos os lados machos da primeira régua virados para a parede e ambos os lados fêmeas virados para si.
- As extremidades curtas (juntas de comunicação) devem ser dispostas alternadamente pelo menos 20 cm, ou ≥ 50 cm para o formato “Longo”.
- No caso de produtos fornecidos com bisel de fábrica e / ou desenho especial (por exemplo, décors em mosaico), certifique-se de que a extremidade curta (junta de comunicação) fica uniforme de acordo com o bisel e / ou padrão.
- As peças restantes podem ser utilizadas como régua inicial ou final de cada fila se tiverem pelo menos 20 cm de comprimento (≥ 50 cm para o formato “Longo”), o que permite manter o desvio mínimo das extremidades curtas (juntas de comunicação) de fila para fila.
- Para preparar a última fila de réguas para a instalação, pegue na régua e posicione-a exatamente por cima da penúltima fila. Com uma régua residual (da largura da régua), é possível transferir as estruturas da parede para a régua, dentro de uma distância predeterminada.

Instalação

- Ao cortar à medida utilizando uma serra circular, serra de corte ou serra de traçar, coloque as régua de pavimento com o lado do décor virado para cima. Ao cortar à medida utilizando uma serra pendular, mova-a sobre a parte posterior da régua.

4.2. Métodos de instalação

A instalação dos pavimentos Laminados EGGER com o sistema de fixação CLIC *it!* pode ser realizada de acordo com 3 métodos de instalação diferentes:

- Método A: em ângulo na parte frontal e lado comprido régua a régua
- Método B: em ângulo ao longo do lado comprido e assente com batimentos ligeiros na extremidade curta (junta de comunicação) régua a régua;
- Método C: instalação por filas dispondo os lados frontal e comprido em ângulo

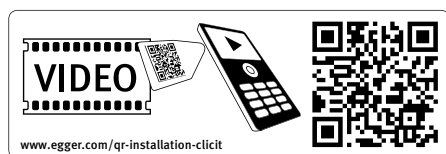

4.2.1. Método de instalação A

- Coloque a primeira régua no canto do lado esquerdo da divisão de forma que ambos os lados machos fiquem virados para a parede.
- Una as régua da primeira fila dispondo em ângulo o macho frontal a instalar diagonalmente a partir de cima na fêmea da régua já instalada e assente-a com uma pressão ligeira no lado frontal (Fig. C1a). A última régua é marcada e cortada ao comprimento pretendido e instalada conforme especificado acima.
- Certifique-se de as régua da primeira fila estão alinhadas com precisão no lado comprido. Recomenda-se que utilize uma peça do pavimento como batente / espaçador entre a parede e a primeira fila, respetivamente na área das juntas de topo. Depois de as primeiras 2-3 filas terem sido instaladas, remova as régua que funcionam como batentes e alinhe com a parede a área de pavimento instalado até esta altura, mantendo a distância à parede e inserindo os espaçadores. (Fig. C1a a C8a)
- Disponha em ângulo a primeira régua da segunda fila e de cada fila posterior diagonalmente com o macho na fêmea da régua previamente instalada e assente-a com uma pressão ligeira no lado comprido (Fig. C3a).
- Instale todas as régua posteriores como se segue:
 1. Disponha em ângulo o macho frontal a partir da cima na fêmea frontal da régua previamente instalada e assente a régua (com uma pressão ligeira no lado frontal) o mais próximo possível da extremidade comprida da fila instalada (Fig. C4a).
 2. Levante ligeiramente a régua a assentar pelo lado comprido (Fig. C5a).
 3. Em seguida, clique no macho no lado comprido a partir de cima e para dentro da fêmea da fila anterior (pressione para dentro) e desça a régua, fechando desta forma a junta do lado comprido (Fig. C6a).

Nota: Note que, ao levantar e dispor em ângulo a régua no lado comprido, a régua adjacente à esquerda também é levantada automaticamente devido à extremidade frontal já bloqueada.
- 4. Certifique-se de que todas as juntas estão completamente fechadas, ou seja, não há juntas visíveis. Se houver juntas menores isoladas, estas podem ser fechadas através de um batimento controlado ligeiro com um bloco de batimento.

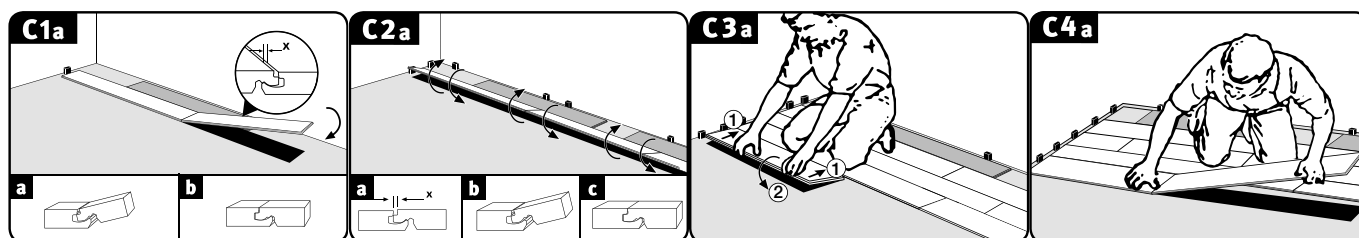

Instalação

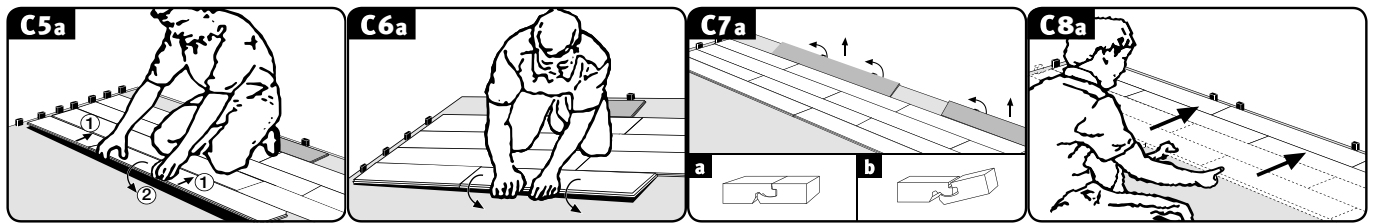

Instale todas as régua restantes conforme descrito acima cortando o comprimento da primeira e/ou última régua de qualquer fila ao tamanho necessário.

4.2.2. Método de instalação B

- As régua das primeiras duas filas podem ser instaladas em simultâneo, o que significa alterná-las constantemente ao mesmo tempo que respeita o desvio mínimo das juntas de comunicação.

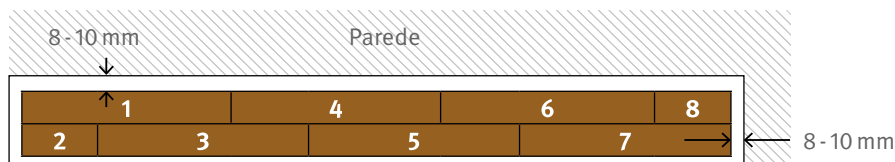

- Régua 1 = Assente num canto do lado esquerdo da divisão de forma que ambos os lados machos fiquem virados para a parede.
- Régua 2 = Disponha em ângulo o lado comprido desta régua encurtada.
 - Para tal, coloque o macho longitudinal ligeiramente em ângulo a partir de cima dentro da fêmea longitudinal da régua 1 e da régua inferior 2.
- Régua 3 = Disponha em ângulo no lado comprido e bata ligeiramente no lado curto (não bata com força!).
 - Para começar, coloque o macho longitudinal ligeiramente em ângulo a partir de cima dentro da fêmea longitudinal da régua 1 (Fig. C2b).
 - Nesta posição em ângulo, pressione a régua 3 o mais perto possível para a extremidade frontal da régua 2 de forma que o macho frontal da régua 3 assente na fresagem ranhurada da régua 2 (Fig. C3b).
 - Em seguida, bloqueia a junta longitudinal descendo a régua 3. Certifique-se brevemente de que a altura do macho frontal não está demasiado acima da junta de comunicação da régua 2 (Fig. C3b).
 - Se a altura estiver correta, bloqueie a junta de comunicação batendo horizontalmente de forma ligeira com um martelo e um bloco de batimento (Fig. C3b).

Nota:

- Para ajustar o nível de altura, recomenda-se que coloque uma régua de pavimento no lado comprido na área da junta frontal.
- A martelagem excessiva pode danificar a junta de comunicação, o que apenas poderá ficar patente mais tarde durante a utilização. Deve ser utilizado um bloco de batimento para evitar o contacto directo entre o martelo e o produto.
- Régua 4 = Disposição em ângulo longitudinal oposto e batimento no lado curto como acima.
 - Coloque a fêmea longitudinal ligeiramente em ângulo por baixo do macho longitudinal da régua 3 (Fig. C4b).
 - Nesta posição em ângulo, pressione a régua 4 o mais perto possível para a extremidade frontal da régua 1 de forma que o macho frontal da régua 4 assente na fresagem ranhurada da régua 1 (Fig. C4b).
 - Em seguida, bloqueia a junta longitudinal descendo a régua 4. Certifique-se também aqui brevemente de que a altura do macho frontal não está demasiado acima das juntas de comunicação da régua 1 (Fig. C4b).
 - Se a altura estiver correta, bloqueie a junta de comunicação batendo horizontalmente de forma ligeira com um martelo e um bloco de batimento (Fig. C5b).
- Régua 5 = Disposição em ângulo longitudinal e batimento na extremidade frontal (consulte “Régua 3”).
- Régua 6 = Disposição em ângulo longitudinal e batimento na extremidade frontal (consulte “Régua 4”).
- Régua 7 = Disposição em ângulo longitudinal e batimento na extremidade frontal (consulte “Régua 3”).
- Régua 8 = Disposição em ângulo longitudinal e batimento na extremidade frontal (consulte “Régua 4”).
- Instale todas as régua restantes das primeiras duas filas conforme descrito acima cortando o comprimento da primeira e/ou última régua de qualquer fila ao tamanho necessário.
- Em seguida, posicione as primeiras duas filas ao mesmo tempo que observa a distância à parede do lado comprido e coloque os espaçadores.

Instalação

- Disponha em ângulo a primeira régua da terceira fila e de cada fila posterior diagonalmente com o macho na fêmea da régua previamente instalada e assente-a com uma pressão ligeira no lado comprido.
- Instale todas as régua posteriores como se segue:
 - Para começar, insira o macho longitudinal diagonalmente a partir de cima dentro da fêmea longitudinal da régua anterior.
 - Nesta posição em ângulo, pressione a régua o mais perto possível para a extremidade frontal da régua esquerda de forma que o macho frontal da régua a instalar assente na fresagem ranhurada da régua esquerda.
 - Em seguida, bloqueia a junta longitudinal descendo a régua. Certifique-se brevemente de que a altura do macho frontal não está demasiado acima da junta frontal da régua esquerda.
 - Se a altura estiver correta, bloqueie a junta de comunicação batendo horizontalmente de forma ligeira com um martelo e um bloco de batimento.
 - Instale todas as régua restantes conforme descrito acima cortando o comprimento da primeira e / ou última régua de qualquer fila ao tamanho necessário.

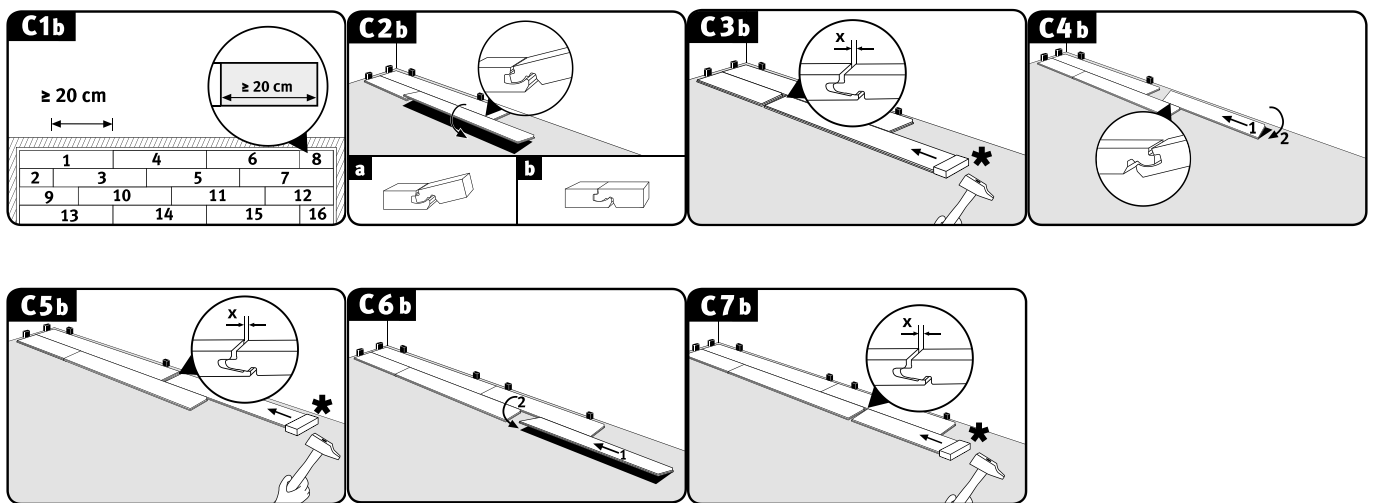

4.2.3. Método de instalação C

- Coloque a primeira régua no canto do lado esquerdo da divisão de forma que ambos os lados machos fiquem virados para a parede (Fig. C1c).
 - Una as régua da primeira fila dispondo em ângulo o macho frontal a instalar diagonalmente a partir de cima na fêmea da régua já instalada e assente-a com uma pressão ligeira no lado frontal (Fig. C1c). A última régua é marcada e cortada ao comprimento pretendido e instalada conforme especificado acima.
 - Certifique-se de as régua da primeira fila estão alinhadas com precisão no lado comprido. Recomenda-se que coloque uma régua de pavimento como batente / espaçador entre a parede e a primeira fila, respetivamente na área das juntas de comunicação (Fig. C1c a C6c). Depois de as primeiras 2-3 filas terem sido instaladas, remova as régua que funcionam como batentes e alinhe com a parede a área de pavimento instalado até esta altura, mantendo a distância do lado comprido à parede e inserindo os espaçadores (Fig. C7c e C8c).
 - Instale a primeira régua da segunda fila e de cada fila posterior com o macho do lado comprido sobre a fêmea superior do lado comprido da fila previamente instalada sem fechar o sistema de bloqueio (Fig. C3c).
 - Todas as régua posteriores de uma fila são unidas primeiramente na extremidade frontal (Fig. C4c).
 - Disponha em ângulo o macho frontal a partir da cima dentro da fêmea frontal da régua previamente instalada e assente a régua (com uma pressão ligeira no lado frontal) o mais próximo possível da extremidade comprida da fila instalada, de forma que o macho assente na fêmea superior do lado comprido da fila anterior.
 - Em seguida, quando todas as régua de uma fila estiverem unidas na extremidade frontal, feche o sistema de bloqueio (Fig. C5c e C6c).
 - Levante ligeiramente a régua inicial pelo lado comprido.
 - Em seguida, clique no macho do lado comprido e, nesta posição em ângulo e com uma pressão ligeira, insira na fêmea da fila anterior (pressione para dentro).
 - Continue da esquerda para a direita até a fila inteira estar unida à fila previamente instalada e assente horizontalmente.
- Nota:** Tenha atenção que as régua não se movem ao longo dos lados curtos.

Instalação

→ Certifique-se de que todas as juntas estão completamente fechadas, ou seja, não há juntas visíveis. Se houver juntas menores isoladas, estas podem ser fechadas através de um batimento controlado ligeiro com um bloco de batimento.

- Instale todas as régua restantes conforme descrito acima, ajustando o comprimento da primeira e/ou última régua de qualquer fila, se necessário.

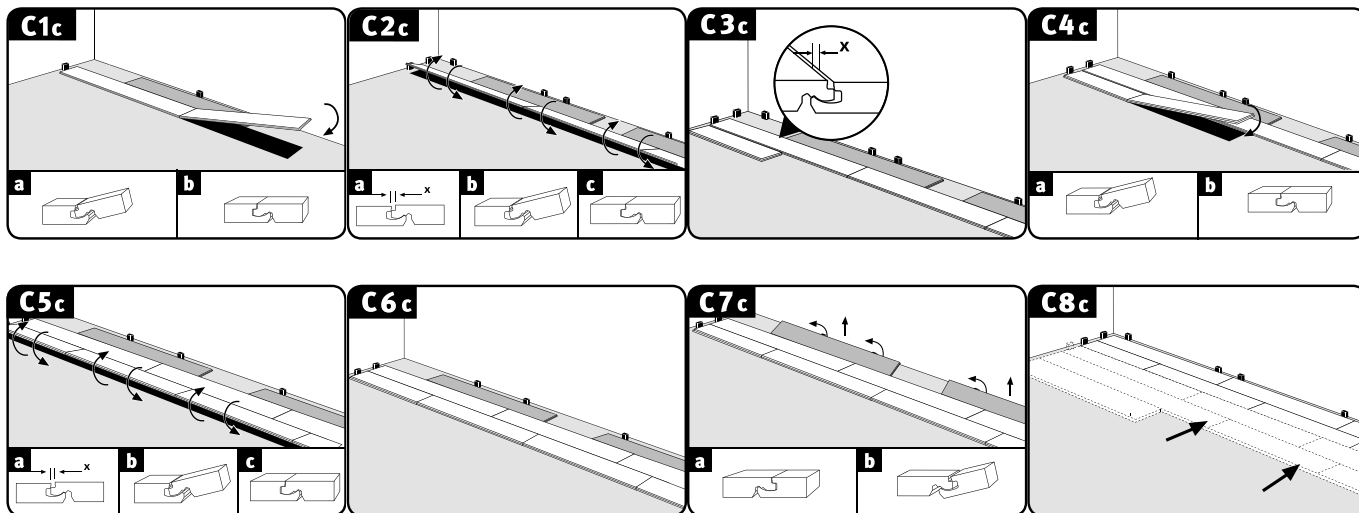

4.3. Instruções de instalação adicionais

Aplicações comerciais das classes 31, 32 e 33

Prevê-se que as aplicações comerciais estejam expostas a níveis de humidade acima da média. Por este motivo, é prescrita uma selagem adicional com cola de PVAC (D3) nestas áreas (à exceção dos produtos Aqua+). Aplique a cola de selagem no macho frontal e do lado comprido de forma que saia por cima ao longo de todo o comprimento da junta ao unir as régua. Certifique-se de as régua por baixo da cola de selagem estão instaladas sem folga. O excesso de cola de selagem remove-se facilmente da superfície de imediato ou após um breve período de secagem.

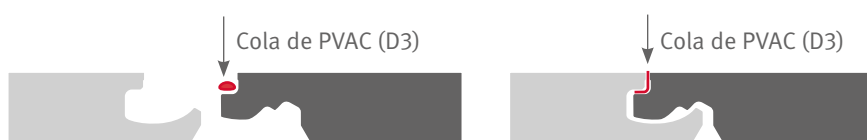

Canalizações

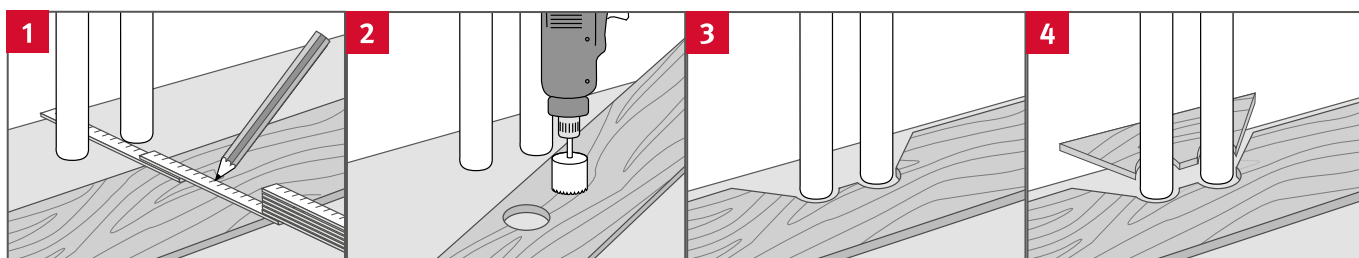

- Meça a posição das canalizações e marque-a da régua (deixe espaço para a junta da extremidade).
- Abra um orifício pelo menos 16 mm maior do que o diâmetro do tubo.
- Serre as laminas a um ângulo de 45°.
- Encaixe e cole a peça serrada.

Instalação

Armações de portas

- No caso de armações de portas em madeira, recomendamos – com a aprovação do cliente – que estas sejam encurtadas de acordo com a altura de instalação (pavimento mais materiais da base).
- Em seguida, instale o pavimento Laminado EGGER por baixo da armação da porta utilizando a distância adequada à parede. Caso a instalação o conduza até uma armação de porta, a régua correspondente pode ser disposta em ângulo longitudinalmente e descida antes da armação. Em seguida, a régua é instalada por meio de batimentos ligeiros por baixo da armação da porta na junta de comunicação com um martelo e um bloco de batimento assentando-a horizontalmente no chão e bloqueada.

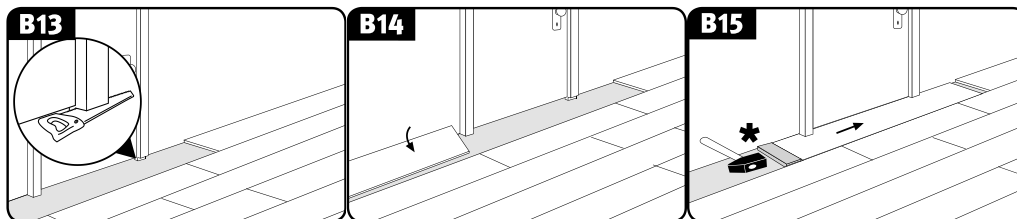

- Se não for possível encurtar a armação da porta, deve ser inserido um perfil de enchimento de juntas PE padrão na folga da expansão adjacente (na área da armação da porta) e esfregado / coberto com silicone.

Perfis de pavimentos e rodapés

Uma vez concluída a instalação profissional do pavimento Laminado EGGER são instalados os perfis de pavimento e as régua de rodapé necessários. As instruções de montagem são incluídas com os acessórios.

Remoção / desmontagem das régua

Para desmontar as régua instaladas sem as destruir, primeiro tem de desbloquear a fila inteira inclinando-a e, em seguida, separar as régua nas extremidades curtas enquanto estiverem inclinadas. Tenha o máximo cuidado para evitar danificar os machos e as fêmeas.

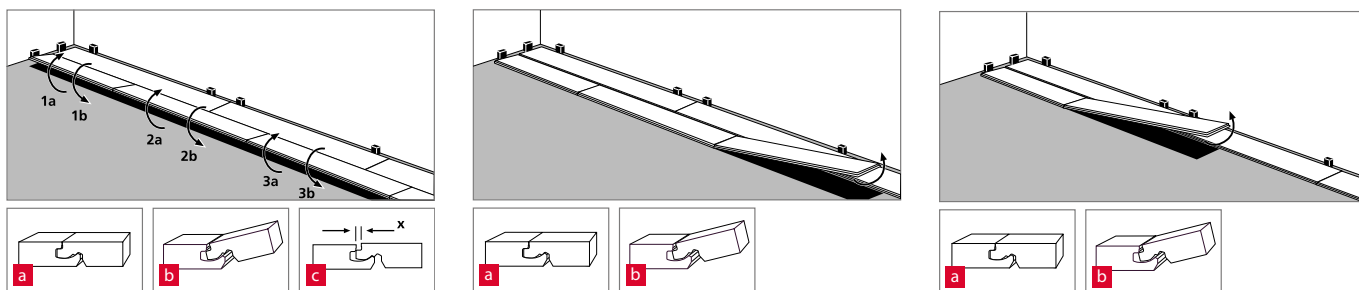

5. Pavimento Laminado Aqua+



O pavimento Laminado EGGER Aqua+* também pode:

- Ser instalado em casas de banho com uma utilização doméstica normal sem drenagem no pavimento com uma banheira ou base de chuveiro, em que a superfície do pavimento apenas é exposta de forma temporária e breve a salpicos de água. Aquelas incluem as casas de banho particulares, mas também casas de banho de hotel que apenas são utilizadas de manhã e à noite, ou cozinhas, corredores, áreas de entradas e apartamentos em instituições de acolhimento.
- Ser instalado mediante a colagem de toda a superfície.

*As aplicações excluem áreas, locais e / ou condições molhadas (como saunas, banhos turcos, cabinas de duche ou celas, lavandarias comunitárias e áreas de piscinas), áreas com exposição permanente e acrescida a humidade ou líquidos, casas de banho com drenagem de pavimento de quaisquer áreas ao ar livre.

5.1. Instalação flutuante em casas de banho

O pavimento Laminado Aqua+ é adequado para a instalação flutuante em casas de banho em todas as sub-bases indicadas abaixo se as mesmas cumprirem com os requisitos de adequação para instalação descritos na secção 2.1.:

- Todos os tipos de betonilha, incluindo betonilha aquecida a água quente;
- Mosaicos cerâmicos.

Além disso, a sub-base deve estar devidamente selada (consulte a norma DIN 18534 relativa à impermeabilização para aplicações em espaços interiores e classes de ação da água) a fim de evitar permanentemente danos na construção causados pela humidade.

Estrutura do pavimento para a utilização em casas de banho:

1. Sub-base (conforme designada previamente)
2. Selagem da construção (impermeabilização compósita, para aplicações em espaços interiores)
3. Materiais da base:
 - Opção A: EGGER Silenzio Duo & EGGER Aqua+ Alutape (selagem fora das áreas de ligação à parede)
 - Opção B: EGGER Aqua+ Aluflex & EGGER Silenzio Easy & EGGER Aqua+ Alutape (selagem fora das áreas de ligação à parede)
4. Pavimento Laminado EGGER Aqua+



Pavimento Laminado Aqua+

A instalação flutuante de pavimento Laminado Aqua+ em casas de banho é realizada utilizando um dos métodos descritos na secção 4.2., segundo o qual as réguas de pavimento individuais são bloqueadas através da ligação CLIC *it!*.

Nota!

- É absolutamente necessário garantir a instalação em toda a superfície da película de proteção contra humidade específica do sistema e utilizar a EGGER Aqua+ Alutape para selar as áreas de ligação à parede em forma de calha de escoamento.

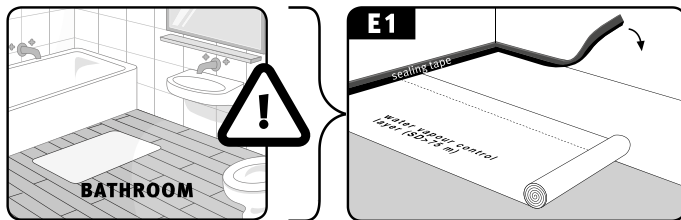

- A fita de espaçamento integrada na EGGER Aqua+ Alutape assegura que é mantida a distância à parede necessária. Depois de concluir a instalação, é necessário remover a fita de espaçamento.

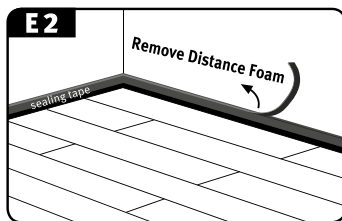

- Apenas podem ser utilizados perfis de transição, de ajuste e de acabamentos em alumínio. A junta entre o perfil e a parede deve ser selada de forma impermeável com um vedante de junta elástica.

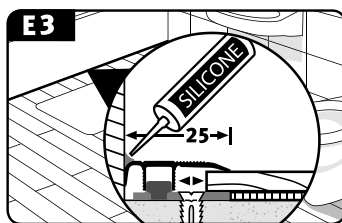

5.2. Colagem da superfície inteira

A instalação através da colagem da superfície inteira oferece, entre outras, as seguintes vantagens:

- Superfície do pavimento estável e compacta com comportamento de movimento reduzido e altura de instalação otimizada;
- Instalação sobre grandes superfícies, tendo em conta que apenas as juntas estruturais funcionais devem expandir-se para dentro do pavimento superior (pavimento Laminado EGGER Aqua+) através de um perfil de movimento;
- Melhoramento significativo do som de passos (som ambiente);
- Desempenho otimizado no aquecimento da sub-base graças à redução da condutividade térmica.

O pavimento Laminado Aqua+ é adequado para a instalação através da colagem da superfície inteira em todas as sub-bases indicadas abaixo se as mesmas cumprirem com os requisitos de adequação para instalação descritos na secção 2.1.

1. Aplicação padrão (condições ambientes secas)

- Todos os tipos de betonilha, incluindo betonilha aquecida a água quente;
- Estruturas OSB e réguas de partículas;
- Réguas de fibras de madeira;
- Mosaicos cerâmicos (é necessária uma camada de base / enchimento dos mosaicos específicos do sistema).

Pavimento Laminado Aqua+

Estrutura do pavimento para uma aplicação padrão:

- 1) Sub-base (conforme designada previamente);
- 2) Camada de base / enchimento específicos do sistema;
- 3) Adesivo (para saber quais são os adesivos aprovados, consulte www.egger.com);
- 4) Pavimento Laminado EGGER Aqua+.

2) Aplicação em casas de banho (em ambientes húmidos)

- Todos os tipos de betonilha, incluindo betonilha aquecida a água quente;
- Mosaicos cerâmicos (é necessária uma camada de base / enchimento dos mosaicos específicos do sistema).

Estrutura do pavimento para a utilização em casas de banho:

- 1) Sub-base (conforme designada previamente);
- 2) Camada de base / enchimento específicos do sistema e impermeabilização compósita;
- 3) Adesivo (para saber quais são os adesivos aprovados, consulte www.egger.com);
- 4) Pavimento Laminado EGGER Aqua+.

O pavimento Laminado Aqua+ pode ser colado sobre a superfície inteira tanto em áreas de estar particulares como no setor comercial. Para a colagem da superfície inteira, a instalação é realizada conforme descrito na secção 4.2.2 “Método B”, ou seja, as régua de pavimento individuais são bloqueados no lado comprido, colocadas dentro da cama adesiva e assentes com batimentos ligeiros na extremidade curta (junta de comunicação), de forma a cobrir a superfície completa do verso da régua.

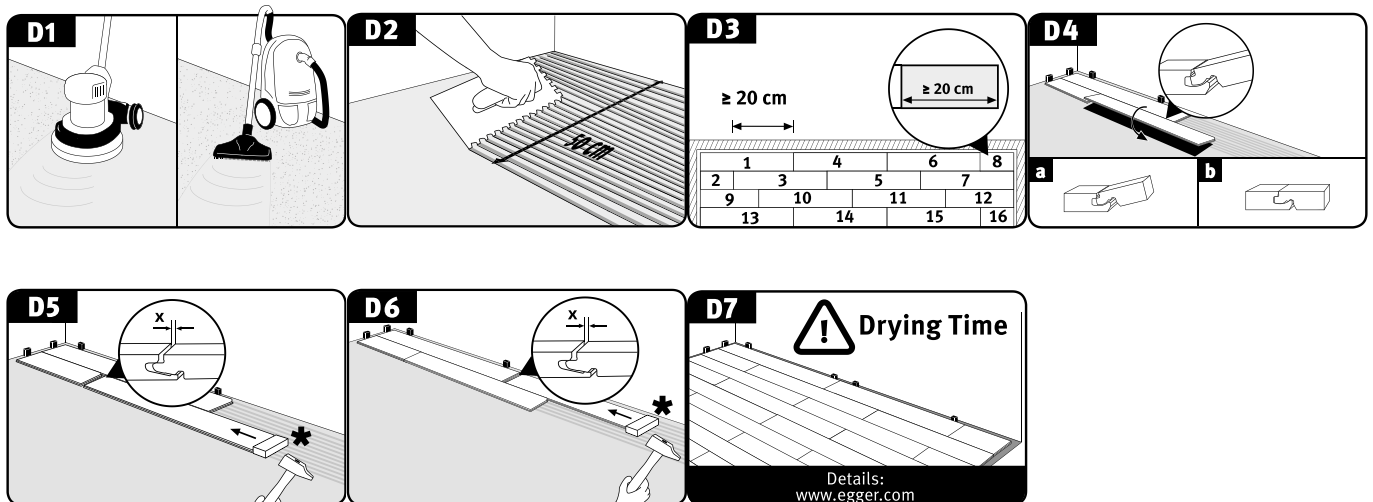

Como regra geral:

- A colagem da superfície inteira deve ser realizada por um especialista (assentador profissional de pavimentos).
- Deve ser evitada a colocação defeituosa na cama adesiva; se não for conseguida a uniformidade da sub-base exigida para a instalação, deve ser aplicada uma camada de base e / ou enchimento específicos do sistema sem falta. No caso dos pavimentos com mosaicos, é sempre necessária uma camada de base e enchimento específicos do sistema.
- As betonilhas devem ser sempre lixadas e aspiradas utilizando um aspirador industrial.
- Nas casas de banho, a sub-base deve ser devidamente selada antes de instalar o pavimento Laminado Aqua+ para evitar permanentemente danos na construção causados pela humidade.
- Deve ser utilizado um adesivo aprovado pelo fabricante de adesivos. Devem ser respeitadas todas as especificações fornecidas pelo fabricante de adesivos, como o recorte dentado da talocha e os tempos de colocação e fixação. No caso de incumprimento, todas as reivindicações de garantia serão anuladas. Está disponível uma vista geral dos adesivos aprovados em www.egger.com.
- Consoante a sub-base, a talocha com entalhes deve ser substituída por uma nova talocha a cada 30-50 m² no máximo.
- A EGGER Holzwerkstoffe Wismar GmbH & Co. KG não é responsável pela utilização e o tratamento corretos do sistema adesivo.
- No caso da instalação na superfície inteira de pavimento Laminado Aqua+, os perfis de movimento apenas devem ser embutidos nas umbreiras de portas / vias de passagem se houver uma junta funcional incluída na estrutura. Ambas as áreas devem sobrepor-se no espaço, uma vez que as juntas estruturais funcionais devem expandir-se para dentro do pavimento superior.

Pavimento termolaminado Aqua+

- A dimensão da área máxima para a colagem da superfície inteira é determinado pelas juntas estruturais funcionais. A este respeito, aplica-se a seguinte boa prática reconhecida: Todas as juntas de construção funcionais situadas na sub-base nunca podem estar sujeitas ao fecho por encaixe forçado e devem expandir-se para dentro do pavimento superior.

Atenção!

O tempo de secagem e endurecimento do adesivo respetivo deve ser respeitado obrigatoriamente antes de a superfície de pavimento Laminado Aqua+ instalado ser aprovada para utilização.

6. Limpeza e manutenção dos pavimentos Laminados EGGER

É possível evitar a maior parte da sujidade utilizando capachos ou zonas de passagem nas áreas de entrada. Para o resto do pavimento, recomenda-se a utilização do acessório da escova do aspirador. Dependendo da frequência de utilização e da quantidade de sujidade, pode também limpar o pavimento com um pano ou esfregona húmida regularmente. Limpe também os biséis numa direção longitudinal. Para uma limpeza ótima, recomendamos o Clean-it, o produto de limpeza de pavimentos específico da EGGER.

- As áreas de entrada devem estar equipadas com uma zona de passagem / capacho de tamanho razoável.
- No caso de aplicações comerciais, em que a área de pavimento está diretamente adjacente à área exterior, deve ser integrada na estrutura do pavimento uma zona de passagem de tamanho razoável.
- Levante o mobiliário ao mover em vez de empurrar; arrastar um cobertor ou uma toalha por baixo das pernas de móveis também pode ser aceitável se deslizarem.
- Coloque sempre pedaços de feltro nos pés das cadeiras e nas pernas das mesas, bem como na parte inferior de outros móveis. Limpe-os regularmente, verifique se funcionam corretamente e substitua-os, se necessário.
- No caso de cadeiras de escritório e outros móveis com rodízios, devem ser utilizados apenas rodízios macios (tipo W). Se não estiverem disponíveis rodízios adequados, deve ser utilizado um tapete de proteção do pavimento.
- Os rodízios das cadeiras e de mobiliário de escritório devem ser limpos regularmente, testados em termos de funcionalidade e substituídos, se necessário.
- Utilize o bocal para pavimentos duros (acessório da escova) ao aspirar. As barras batedoras rotativas devem ser desativas / removidas.
- Limpe o pavimento apenas com um pano húmido. Não utilize uma esfregona / pano molhado a escorrer para cima do pavimento nem verta líquidos sobre o pavimento.
- Remova imediatamente quaisquer líquidos derramados e fluidos de humidade estagnada (humidade). Não permite que humidade / líquidos permaneçam no pavimento durante mais tempo do que o necessário.
- Não permita que salpicos de água ou humidade sequem no pavimento Laminado e limpe-os e seque-os o mais rapidamente possível.
- Não é permitido limpar pavimentos Laminados com limpadores a vapor, exceto no caso de pavimentos Laminados Aqua+ designados*.
- As barras batedoras devem ser desativas ou removidas.
- Não utilize máquinas retificadoras, máquinas de lavagem e máquinas de polimento, escovas de lavagem, limpadores a alta pressão ou produtos semelhantes.
- Não utilize produtos de limpeza que possam deixar resíduos. Recomendamos o Clean-it, o produto de limpeza de pavimentos específico da EGGER.
- Nunca utilize abrasivos, lã de aço ou agentes de lavagem no pavimento Laminado.
- Não é necessário aplicar cera nem verniz no pavimento Laminado. A utilização de cera ou verniz anulará todas as garantias.
- Não é necessário aplicar selante no pavimento Laminado. A utilização de selante anulará todas as garantias.

* Apenas os pavimentos Laminados Aqua+ podem ser limpos com limpadores a vapor disponíveis comercialmente. Ao utilizar um limpador a vapor, é necessário manter a máquina constantemente em movimento. O limpador a vapor apenas deve ser enchido e utilizado com água limpa. Não adicione produtos de limpeza ou outros aditivos.

O incumprimento das instruções de limpeza e manutenção aqui referidas invalidará todas as garantias.

Por muito resistente ao desgaste que o seu pavimento possa ser, um elemento do pavimento pode mesmo assim ficar danificado. Se detetar quaisquer danos, utilize a pasta de reparação Decor Mix & Fill específica da EGGER ou cera dura. As réguas mais gravemente danificadas podem ser facilmente substituídas por um instalador profissional. Encontram-se disponíveis instruções separadas, mediante pedido.

www.egger.com

EGGER Retail Products France S.A.S

60 rue Blaise Pascal

37010 Tours Cedex 1

França

T +49 3841 301-0

F +49 3841 301-20222

efp-fr@egger.com

EGGER Drevprodukt Gagarin

Ezhvinsky proezd, 1

215010 Gagarin

Oblast Smolensk

Rússia

T +7 48135 79-300

F +7 48135 79-311

info-ru@egger.com